



VOEN 沃恩

W  
O  
R  
L  
D



# 40人位标配款

40-person standard style / 40名様のスタンダードスタイル



造就专业的培训桌 / Create a professional training table / 専門的なトレーニングテーブルを作成する

MFC 板材: EZ-W04 灰影橡木  
挡板: 木质 / 吸音棉  
培训桌脚架颜色: S-7 碳灰色  
桌角: 直角

MFC board: EZ-W04 Gray Shadow Oak  
Baffle: Wooden / Sound-absorbing cotton  
Training table tripod color: S-7 carbon gray  
Table angle: right angle

MFC ボード: EZ-W04 グレーシャドウオーク  
バッフル: 木製 / 吸音綿  
トレーニングテーブルの三脚の色: S-7 カーボングレー  
テーブル角度: 直角







## 224 人位标配款，大场景轻松拼接

224-person standard model, easy stitching in large scenes

224 人標準モデル、大シーンでのステッチが簡単



MFC 板材: EZ-W08 雪花白  
挡板: 木质 / 无挡板  
培训桌脚架颜色: S-8 高光白  
桌角: 直角桌角 / 圆角桌角

MFC board: EZ-W08 Snowflake white  
Baffle: wooden/no baffle  
Training table tripod color: S-8 high gloss white  
Table corner:right-angle table corner/round corner table corner

MFC ボード: EZ-W08 スノーホワイト  
バッフル: 木製 / バッフルなし  
トレーニングテーブルの三脚の色: S-8 高光沢ホワイト  
テーブルコーナー: 直角テーブルコーナー / ラウンドコーナーテーブルコーナー





**MFC 板材:** EZ-W06 印山胡桃  
**挡板:** 木质  
**培训桌脚架颜色:** S-7 碳灰  
**桌角:** 直角桌角

**MFC board:** EZ-W06 Imprint hill walnut  
**Baffle:** Wooden  
**Training table tripod color:** S-7 carbon gray  
**Table corner:** Right-angle table corner

**MFC ボード:** EZ-W06 インディアンヒッコリー  
**バッフル:** 木製  
**トレーニングテーブルの三脚の色:** S-7 カーボングレー  
**テーブルコーナー:** 直角テーブルコーナー



**MFC 板材:** EZ-W13 欧洲枫木  
**挡板:** 木质  
**培训桌脚架颜色:** S-8 高光白  
**桌角:** 圆角桌角

**MFC board:** EZ-W13 European maple  
**Baffle:** Wooden  
**Training table tripod color:** S-8 high gloss white  
**Table corner:** Round corner table corner

**MFC ボード:** EZ-W13 ヨーロピアンメイプル  
**バッフル:** 木製  
**トレーニングテーブルの三脚の色:** S-8 高光沢ホワイト  
**テーブルコーナー:** ラウンドコーナーテーブルコーナー



## 按你所想 自由组合

Free combination as you want  
あなたが望むように自由な組み合わせ

**MFC 板材:** EZ-W06 印山胡桃、EZ-W07 韵石灰  
**挡板:** 木质  
**培训桌脚架颜色:** S-7 碳灰  
**桌角:** 直角桌角

**MFC board:** EZ-W06 Imprint hill walnut、EZ-W07  
Lingering charm stone gray  
**Baffle:** Wooden  
**Training table tripod color:** S-7 carbon gray  
**Table corner:** Right-angle table corner

**MFC ボード:** EZ-W06 インディアンヒッコリー、EZ-  
W07 ライムライム  
**バツフル:** 木製  
**トレーニングテーブルの三脚の色:** S-7 カーボング  
レー  
**テーブルコーナー:** 直角テーブルコーナー





**MFC 板材:** EZ-W14 美洲杉木  
**挡板:** 木质  
**培训桌脚架颜色:** S-8 高光白  
**桌角:** 直角桌角

**MFC board:** EZ-W14 American fir  
**Baffle:** Wooden  
**Training table tripod color:** S-8 high gloss white  
**Table corner:** Right-angle table corner

**MFC ボード:** EZ-W14 アメリカンモミ  
**バッフル:** 木製  
**トレーニングテーブルの三脚の色:** S-8 高光沢ホワイト  
**テーブルコーナー:** 直角テーブルコーナー



高配款  
HIGH MATCHING  
ハイマッキング



MFC 板材: EZ-W04 灰影橡木  
挡板: 吸音棉 / 木质  
培训桌脚架颜色: S-7 碳灰  
桌角: 直角桌角

MFC board: EZ-W04 Gray Shadow Oak  
Baffle: Sound-absorbing cotton/Wooden  
Training table tripod color: S-7 carbon gray  
Table corner: right-angle table corner

MFC ボード: EZ-W04 グレーシャドウオーク  
バッフル: 吸音綿 / 木製  
トレーニングテーブルの三脚の色: S-7 カーボングレー  
テーブルコーナー: 直角テーブルコーナー



## 讲台

Podium  
表彰台



S-7 碳灰 / S-8 高光白  
S-7 carbon gray / S-8 high gloss white  
S-7 カーボングレー / S-8 ハイグロスホワイト

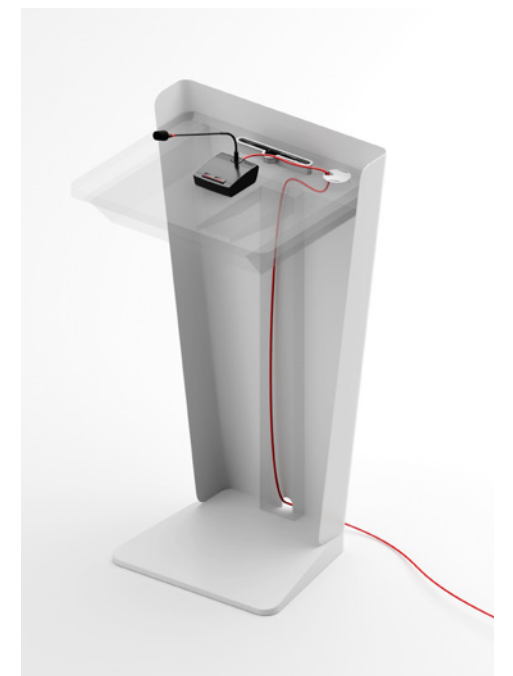

演讲台走线图 / Lecture table wiring diagram / 講義台配線図



直角桌角 / Right-angle table corner / 直角テーブルコーナー

## 2 款桌角

2 table corners / 2つのテーブルコーナー



圆角桌角  
Round table corner  
ラウンドテーブルコーナー



**吸音棉挡板**  
Sound-absorbing cotton baffle  
吸音コットンバッフル

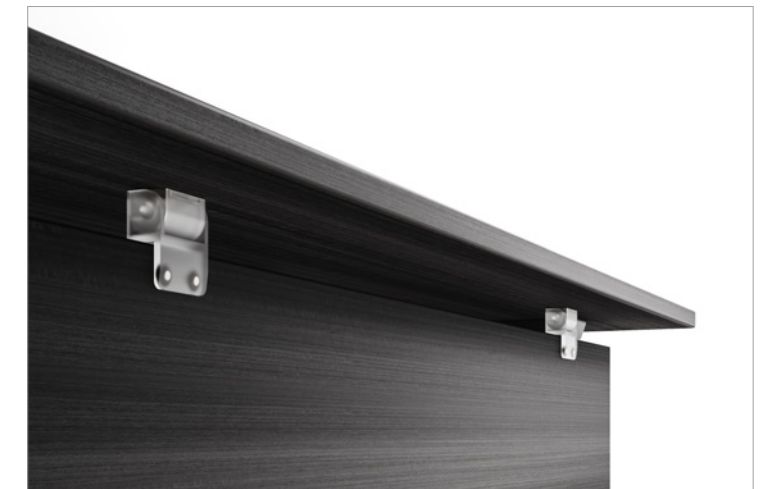

**木质挡板**  
Wooden baffle  
木製バッフル

\* 也可以不添加挡板 / It is also possible to add no baffle / バッフルを追加しないことも可能です



**水杯托**  
Cup holder  
カップホルダー

**标配款桌底**  
Standard bottom  
標準底



**连接器:** 通过连接器相扣来将两张培训桌连接起来, 稳固牢靠。

**Connector:** The two training tables are connected by the connector interlocking, which is firm and reliable.

**コネクタ:** 2つのトレーニングテーブルは、しっかりと信頼できるコネクタインターロックによって接続されています。

**高配款带串联走线**  
High-profile models with series wiring  
直列配線のハイプロフィールモデル

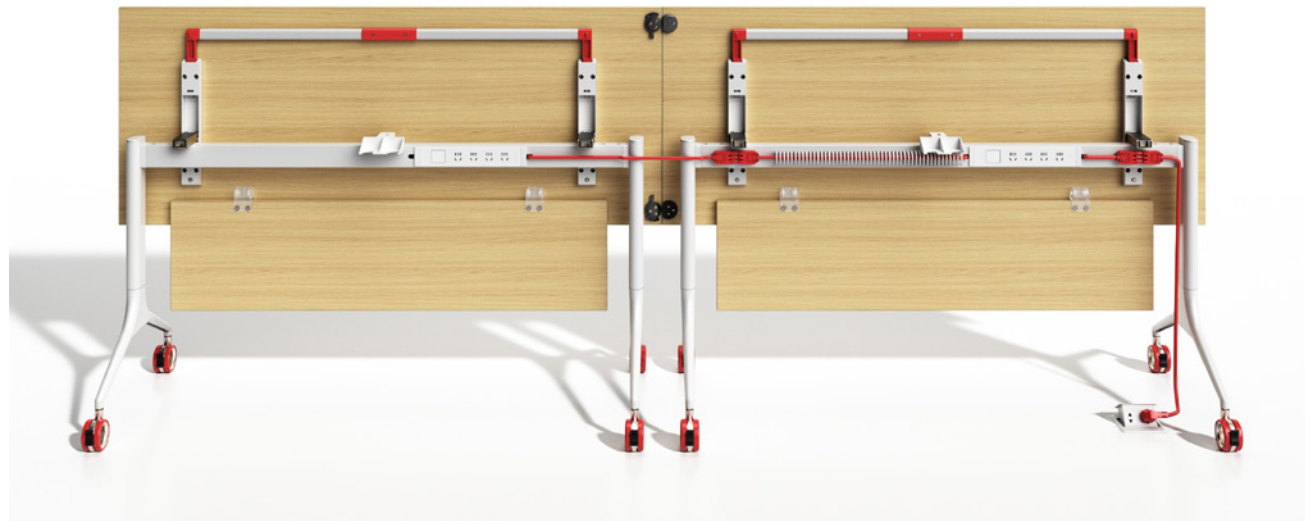

**标配款万向刹车轮**  
Standard universal brake  
標準ユニバーサルブレーキ

**高配款万向刹车轮**  
Highly equipped universal brake  
高度装備のユニバーサルブレーキ



**串联系统:** 小白插串联走线, 出厂前已装好, 繁杂线路藏于桌体, 满足办公设备多样化接线需求。桌与桌通过转换接头连接走线, 从地插上也是通过转换接, 无需现场重新再接线, 降低接线安全;

**Series system:** Xiaobai plugs in series wiring and has been installed before leaving the factory. The complicated wiring is hidden in the table body to meet the diverse wiring needs of office equipment. The table and the table are connected and routed through the conversion connector, and the connection is also through the conversion when plugged in from the ground. There is no need to rewire on-site, which reduces the wiring safety;

**シリーズシステム:** 小さな白いプラグは直列配線を接続し、工場出荷前に設置されています。複雑な配線はテーブル本体に隠されており、オフィス機器のさまざまな配線ニーズに対応します。テーブルとテーブルは変換コネクタを介して接続および配線され、接続はアースから接続された場合も変換を介して行われます。現場で再配線する必要がないため、配線の安全性が低下します。

## 折叠收纳, 节省空间, 整齐排列

Folding storage, saving space, neatly arranged  
折りたたみ式収納、省スペース、すっきりアレンジ





造就专业的培训桌 / Create a professional training table / 専門的なトレーニングテーブルを作成する

培训桌规格:  
Training table specifications:  
トレーニングテーブルの仕様:

W	D	H
1200	600	750
1400		
1500		
1600		
1800		

/ 标配款 / Standard 標準



PX-VON-BP-01



PX-VON-BP-02

/ 高配款 / High matching ハイマッチング



PX-VON-GP-03



PX-VON-GP-04

/ 挡板 / Baffle バッフル



PX-VON-MDB-01



PX-VON-MDB-02



PX-VON-XDB

/ 讲台 / Podium 表彰台



PX-JT-01

W	D	H
610	482	1100

/ 白板 / Whiteboard ホワイトボード



PX-BB-01

W	D	H
1280	555	1870
1480		
1580		
1680		
1880		

/ 文件柜 / File cabinets ファイルキャビネット



PX-GL-TM

W	D	H
880	555	1870
1280		

①



PX-4CB-01

W	D	H
880	555	1120 (两层)
		1495 (三层)
1280		1870 (四层)

②

VOEM  
沃恩

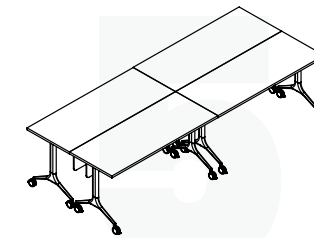
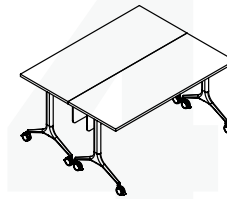
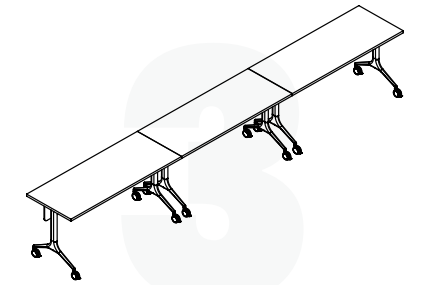
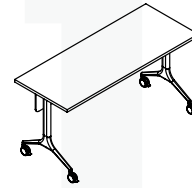

/ 不同組合形式 /

Different combinations

さまざまな組み合わせ

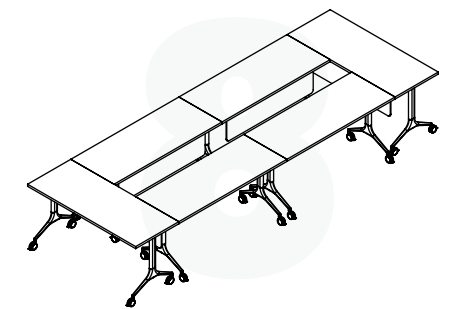
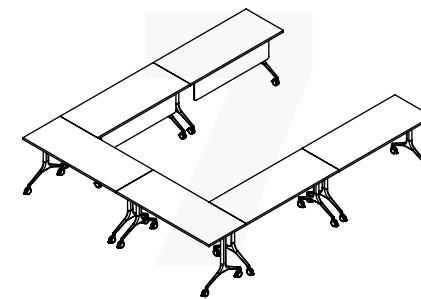
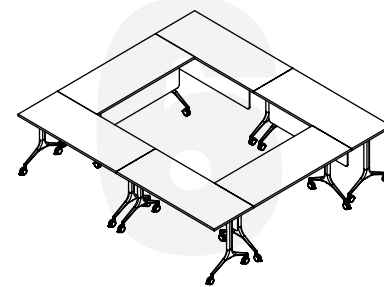

# 部 件 一 覧

Parts list  
パーツリスト



# 一体化精 细包装

Integrated fine packaging Package  
統合されたファインパッケージパッケージ



全部打包，减少丢件漏件差件漏件的麻烦，一件即一张  
Pack all, reduce the trouble of missing parts, bad parts, missing parts, one piece is one piece  
すべてを詰めて、欠品、不良品、欠品のトラブルを減らし、ワンピースはワンピースです

# MFC 板材

MFC sheet  
MFC シート

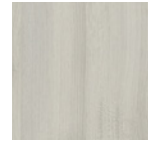

**EZ-W01 素樸榆木**  
EZ-W01 Plain and elegance elm  
EZ-W01 プレーンでエレガンスなニレ



**EZ-W02 晨湖橡**  
EZ-W02 Daystart lake oak  
EZ-W02 モーニングレイクオーク

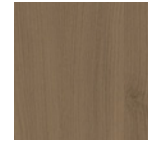

**EZ-W03 垠域橡**  
EZ-W03 Boudary oak  
EZ-W03 バウンダリーオーク

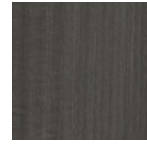

**EZ-W04 灰影橡木**  
EZ-W04 Gray shadow oak  
EZ-W04 グレイシャドウオーク



**EZ-W05 大漠橡**  
EZ-W05 Desert oak  
EZ-W05 デザートオーク

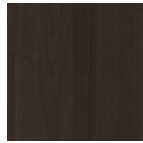

**EZ-W06 印山胡桃**  
EZ-W06 Imprint hill walnut  
EZ-W06 インプリントビーカン



**EZ-W07 韵石灰**  
EZ-W07 Lingering charm stone gray  
EZ-W07 余韻チャームストーングレー



**EZ-W08 雪花白**  
EZ-W08 Snowflake white  
EZ-W08 白雪姫

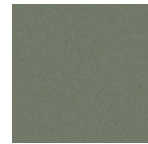

**EZ-W09 竹山青**  
EZ-W09 Bamboo cyan  
EZ-W09 バンブーシアン



**EZ-W10 极光蓝**  
EZ-W10 Polar lights blue  
EZ-W10 オーロラブルー



**EZ-W11 流沙灰**  
EZ-W11 Gray of drift sand formation  
EZ-W11 漂砂形成の灰色

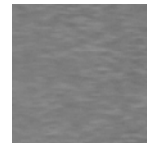

**EZ-W12 城墙灰**  
EZ-W12 Ancient city wall gray  
EZ-W12 古代の城壁灰色



**EZ-W13 欧洲枫木**  
EZ-W13 European maple  
EZ-W13 ヨーロッパのカエデ

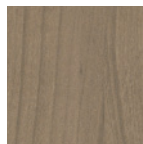

**EZ-W14 美洲杉木**  
EZ-W14 American fir  
EZ-W14 アメリカのモミ

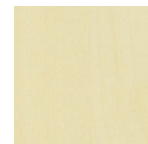

**EZ-W15 加拿大雪枫**  
EZ-W15 Canadian maple  
EZ-W15 カナダのスノーメープル



**EZ-W16 白橡木**  
EZ-W16 White oak  
EZ-W16 ホワイトオーク



**EZ-W17 雅士白石纹**  
EZ-W17 Yashi white stone pattern  
EZ-W17 ヤシの白い石の模様

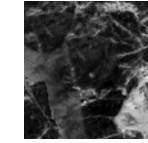

**EZ-W18 墨玉黑石纹**  
EZ-W18 Ink jade black stone pattern  
EZ-W18 インク翡翠の黒い石のパターン

## 吸音棉挡板颜色:

Sound-absorbing cotton baffle color:

吸音コットンバッフルカラー:



**蓝色**  
blue  
青



**橄榄绿**  
Olive green  
オリーブグリーン



**橙色**  
Orange  
オレンジ



**非洲灰**  
African Grey  
ヨウム

## 培训桌脚架颜色:

Training table tripod color:

トレーニングテーブルの三脚の色:



**S-8 高光白**  
S-8 High light white  
S-8 高光沢ホワイト

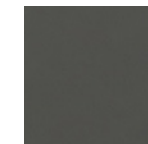

**S-7 碳灰**  
S-7 Charcoal gray  
S-7 チャコールグレー

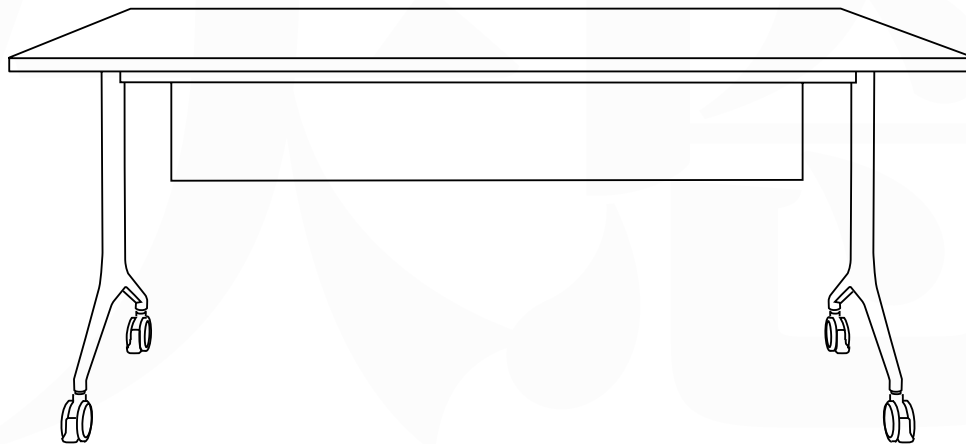

VOEN / 沃恩